



les  
**Simultanés**  
du Roy René

Saison 2022 - 2023

# Mardi 13 septembre 2022

## Après-midi - N° 13

**3<sup>E</sup> FESTIVAL  
DES SIMULTANÉS**

JOUEZ DES SIMULTANÉS DANS VOTRE CLUB  
DU 5 SEPTEMBRE AU 1<sup>ER</sup> OCTOBRE 2022

Points d'expert doublés  
Donnes commentées

FFB LE BRIDGE CA CARTONNE ! AMOUR DU BRIDGE Atout Simultané Bridge+ BRIDGE INTERNATIONAL

**Résultats :** [www.bridgeplus.com](http://www.bridgeplus.com)

## Bridge Plus

*Des donnes commentées  
Vos réactions  
Des experts en « live »*

...

# *Bridgez à Deauville* *Hôtel « Le Normandy » 5\**



**Avec l'équipe de  
Bridge Plus  
Voyages**



**Du 23 au 30 Octobre 2022**  
**A partir de 1450 €**  
**En demi-pension**  
**Boissons incluses**

 **Bridge+**  
Euriell & Gilles Quéran **Voyages**

<p>♠ A87652 ♥ 10 ♦ R9 ♣ A1076</p> <p>♠ R9 ♥ RD8 ♦ V1087432 ♣ 2</p> <p><b>Entame : ♣ Roi</b> <b>Par : Est 5♥ x -1</b></p>	<p>♠ V3 ♥ AV97432 ♦ A ♣ V93</p> <p><b>1</b></p> <p>♠ D104 ♥ 65 ♦ D65 ♣ RD854</p>	<b>Sud</b>	<b>Ouest</b>	<b>Nord</b>	<b>Est</b>
				1 ♠	2 ♥
		2 ♠	4 ♥	4 ♠	5 ♥
		X	—	—	—
		<i>Difficulté</i> ★★☆☆			

2♥ = Six cartes, ou cinq belles, 11-17 H.  
4♥, 4♠ et 5♥ = Compétitifs.

2♠ = 6-10 DH.  
X = Punitif.

Vous entamez le Roi de Trèfle, qui fait la levée, Nord fournissant le 7 et Est le 3. Les contre-attaques Carreau et Cœur sont à éliminer et il vous reste donc à choisir entre Pique et Trèfle. Si votre partenaire possède l'As et le Valet de Pique, le retour Pique va très vite battre le coup ; mais si Est possède le Valet, vous risquez de "filer".

Adoptez donc une attitude plus sûre. Poursuivez à Trèfle, obligeant le mort à couper, ce qui empêchera le déclarant d'affranchir les Carreaux par la coupe et d'aller les chercher par les rentrées à Cœur. Est sera obligé de jouer lui-même les Piques et d'y concéder deux levées...

<p>♠ — ♥ AR8 ♦ R1097643 ♣ D104</p> <p><b>Entame : ♥ Dame</b> <b>Par : Est 6♦ +1</b></p>	<p>♠ A1092 ♥ 952 ♦ D2 ♣ V983</p> <p><b>2</b></p> <p>♠ RD5 ♥ 643 ♦ A5 ♣ AR765</p> <p>♠ V87643 ♥ DV107 ♦ V8 ♣ 2</p>	<b>Sud</b>	<b>Ouest</b>	<b>Nord</b>	<b>Est</b>
					1 SA
		—	3 ♣	—	3 ♦
		—	6 ♦	—	—
		—			
		<i>Difficulté</i> ★★★			

3♣ = Texas Carreau.  
6♦ = Un bon pari, vous laissez les adversaires "dans le brouillard" !

"A qui sait attendre, le temps ouvre ses portes." Proverbe chinois.

Prenez l'entame Cœur de l'As et purgez les atouts.

- Si vous tirez vos Trèfles et qu'ils sont 4-1, vous serez obligé de concéder un Cœur car vous n'aurez plus de rentrée en main pour encaisser le dernier Trèfle.

- S'ils sont 3-2, il est inutile de les encaisser de suite... ils vont rester 3-2.

Tirez donc quatre tours supplémentaires d'atout en défaussant deux Piques, un Trèfle et un Cœur, puis encaissez le Roi de Cœur et tirez le dernier atout. Nord ne peut à la fois garder l'As de Pique et l'arrêt à Trèfle.

<p>♠ R62 ♥ RD109 ♦ 765 ♣ V86</p> <p>♠ D73 ♥ 832 ♦ AD82 ♣ AR3</p> <p>♠ V105 ♥ V74 ♦ RV1094 ♣ D5</p> <p>♠ A984 ♥ A65 ♦ 3 ♣ 109742</p>	<table border="1"> <thead> <tr> <th>Sud</th> <th>Ouest</th> <th>Nord</th> <th>Est</th> </tr> </thead> <tbody> <tr> <td>—</td> <td>1 SA</td> <td>—</td> <td>2 SA</td> </tr> <tr> <td>—</td> <td>—</td> <td>—</td> <td>—</td> </tr> </tbody> </table>				Sud	Ouest	Nord	Est	—	1 SA	—	2 SA	—	—	—	—
	Sud	Ouest	Nord	Est												
—	1 SA	—	2 SA													
—	—	—	—													
<p>Entame : ♥ Roi</p> <p>Par : Ouest 2SA -1</p>	<p>Difficulté ★☆☆</p>															

2SA = 8 H réguliers sans majeure quatrième.

Le Roi de Cœur fait la première levée. Avec le Valet au mort, le déclarant aurait pris avec l'As en main. Donc Nord en rejoue pour l'As de son partenaire. Sur le quatrième tour de Cœur, Sud appelle son partenaire à Pique en défaussant le 9 de Pique. C'est un appel direct. Nord contre-attaque un petit Pique en petit prometteur. Sud prend de l'As et en rejoue. Une de chute sur ce flanc soigneux. Si la défense n'encaisse pas ses plis, Ouest amasse huit levées : cinq Carreaux et trois Trèfles.

NB : Si le camp Nord-Sud joue les défausses "CAVINTHAL", Sud a joué le 10 de Trèfle pour appeler à Pique.

<p>♠ 5 ♥ A1054 ♦ AR8 ♣ RDV106</p> <p>♠ RDV10 ♥ 6 ♦ V764 ♣ 8542</p> <p>♠ 9732 ♥ DV98 ♦ D109 ♣ A9</p> <p>♠ A864 ♥ R732 ♦ 532 ♣ 73</p>	<table border="1"> <thead> <tr> <th>Sud</th> <th>Ouest</th> <th>Nord</th> <th>Est</th> </tr> </thead> <tbody> <tr> <td style="background-color: #e0f2f1;"> </td> <td>—</td> <td>1 ♣</td> <td>—</td> </tr> <tr> <td>1 ♥</td> <td>—</td> <td>3 ♠</td> <td>—</td> </tr> <tr> <td>4 ♥</td> <td>—</td> <td>—</td> <td>—</td> </tr> </tbody> </table>				Sud	Ouest	Nord	Est		—	1 ♣	—	1 ♥	—	3 ♠	—	4 ♥	—	—	—
	Sud	Ouest	Nord	Est																
	—	1 ♣	—																	
1 ♥	—	3 ♠	—																	
4 ♥	—	—	—																	
<p>Entame : ♠ Roi</p> <p>Par : Sud 4♥ =</p>	<p>Difficulté ★☆☆</p>																			

3♠ = Splinter, courte à Pique, fitté Cœur, 19-21 DH.

Tirez un seul tour d'atout de l'As et attaquez-vous immédiatement à votre couleur secondaire, jusqu'à ce que l'adversaire prenne de l'As. Si vous devez subir une coupe, tant pis, cela ne vous fera pas chuter. Ensuite, jouez Cœur pour le Roi puis vos Trèfles maîtres.

Respectez toujours cette règle : quand la couleur d'atout n'est pas pleine, affranchissez d'abord la couleur secondaire.

♠ 872  
♥ 842  
♦ 8632  
♣ RV10

♠ R953  
♥ AD  
♦ D104  
♣ 7652

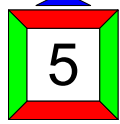

♠ D106  
♥ R10973  
♦ A5  
♣ A98

♠ AV4  
♥ V65  
♦ RV97  
♣ D43

Entame : ♥ 10

Par : Nord 1SA +2

Sud	Ouest	Nord	Est
		—	1 ♥
—	—	1 SA	—
—	—		
<i>Difficulté</i> ★★☆☆			

1SA = Après passe, 10-11 H avec un arrêt à Cœur.

Nord prend l'entame de la Dame de Cœur et affranchit les Carreaux. Est prend et continue Cœur (Ouest ayant fourni le 2 à l'entame, pair-impair). Nord joue Pique pour le Valet qui tient et ensuite ses Carreaux. Il encaisse l'As de Pique et... Est doit penser à fournir la Dame car on sait qu'il possède cette carte et le 10 a la même valeur une fois le Valet tombé. Maintenant, Nord a un choix entre faire l'impasse au 10 ou tirer en tête...

Admettons que Nord assure son contrat !

Fournir des cartes trompeuses est l'apanage d'un bon défenseur.

♠ 92  
♥ RV108  
♦ A9  
♣ RD864

♠ RV1074  
♥ A92  
♦ 3  
♣ AV105

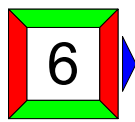

♠ D86  
♥ D6  
♦ V10752  
♣ 732

♠ A53  
♥ 7543  
♦ RD864  
♣ 9

Entame : ♣ 2

Par : Nord 4♠ +1

Sud	Ouest	Nord	Est
			—
—	1 ♣	1 ♠	—
2 ♣	—	3 ♣	—
3 ♠	—	4 ♠	—
—	—		
<i>Difficulté</i> ★★☆☆			

2♣ = Un peu beau pour 2♠ ! Passez par un cue-bid demandant la valeur de l'intervention.

3♣ = Naturel et l'ouverture.

3♠ = Propositionnel.

4♠ = Acceptation de la manche avec 16 DH.

En main à l'As de Trèfle, vous jouez Carreau vers le mariage. Ouest prend et contre-attaque Cœur dans la faiblesse du mort. Il faut maintenant engager un jeu de coupes.

Trois coupes à Trèfle au mort et trois coupes à Carreau dans la main. Ouest tente de vous gêner en coupant Carreau avec le 9, mais vous surcoutez du 10. En fin de coup, vous posséderez : ♠RV et ♥9 et Est aura ♠D86. Vous lui donnez votre Cœur à couper et il sera obligé de rentrer dans votre fourchette à Pique pour onze levées.

# *Bridgez à l'Île de Ré* *A l'hôtel LE RICHELIEU 5\**



**En demi-pension,  
bridge inclus**



**Du 1er au 8 octobre 2022**  
**A partir de 1350 €**

 **Bridge+**  
Euriell & Gilles Quéran **Voyages**

<p>♠ 764 ♥ 87643 ♦ 765 ♣ 65</p> <p>♠ RV83 ♥ AR102 ♦ 9 ♣ R1093</p> <p>♠ D92 ♥ DV9 ♦ RV102 ♣ 872</p> <p>♠ A105 ♥ 5 ♦ AD843 ♣ ADV4</p>	<table border="1"> <thead> <tr> <th>Sud</th> <th>Ouest</th> <th>Nord</th> <th>Est</th> </tr> </thead> <tbody> <tr> <td>1 ♦</td> <td>X</td> <td>—</td> <td>1 SA</td> </tr> <tr> <td>2 ♣</td> <td>X</td> <td>2 ♦</td> <td>X</td> </tr> <tr> <td>—</td> <td>—</td> <td>—</td> <td>—</td> </tr> </tbody> </table>				Sud	Ouest	Nord	Est	1 ♦	X	—	1 SA	2 ♣	X	2 ♦	X	—	—	—	—
	Sud	Ouest	Nord	Est																
1 ♦	X	—	1 SA																	
2 ♣	X	2 ♦	X																	
—	—	—	—																	
<p>Entame : ♥ As</p> <p>Par : Sud 2 ♦ x =</p>	<p>Difficulté ★★☆☆</p>																			

X = D'appel.

2 ♣ = Main forte bicolore.

2 ♦ = Préférence... si l'on peut dire !

1SA = 8-10 H, arrêt à Carreau.

Deuxième contre d'Ouest = Pénalité.

X d'Est = Moi aussi, je punis.

Ouest entame l'As de Cœur "pour voir le mort" et contre-attaque le 9 de Carreau. Vous prenez de la Dame et jouez la Dame de Trèfle. Ouest prend du Roi et contre-attaque un petit Pique, pour votre As. Tirez l'As et le Valet de Trèfle en défaussant un Pique du mort, puis encore Trèfle pour le 10 d'Ouest tandis que vous défaussez le dernier Pique du mort. Ouest rejoue Pique, coupé au mort. Coupez un Cœur et coupez un Pique, surcoupé par le 10 d'Est. Vous ferez encore deux levées d'atout, ce qui portera votre total à huit...

Vous auriez pu chuter : Ouest aurait dû entamer entamer atout !

<p>♠ ARDV107 ♥ AR6 ♦ D6 ♣ 106</p> <p>♠ 982 ♥ DV109 ♦ R92 ♣ 982</p> <p>♠ 63 ♥ 832 ♦ V875 ♣ ARDV</p> <p>♠ 54 ♥ 754 ♦ A1043 ♣ 7543</p>	<table border="1"> <thead> <tr> <th>Sud</th> <th>Ouest</th> <th>Nord</th> <th>Est</th> </tr> </thead> <tbody> <tr> <td style="background-color: #e0ffe0;"> </td> <td>—</td> <td>2 ♣</td> <td>—</td> </tr> <tr> <td>2 ♦</td> <td>—</td> <td>2 ♠</td> <td>—</td> </tr> <tr> <td>2 SA</td> <td>—</td> <td>3 ♠</td> <td>—</td> </tr> <tr> <td>4 ♠</td> <td>—</td> <td>—</td> <td>—</td> </tr> </tbody> </table>				Sud	Ouest	Nord	Est		—	2 ♣	—	2 ♦	—	2 ♠	—	2 SA	—	3 ♠	—	4 ♠	—	—	—
	Sud	Ouest	Nord	Est																				
	—	2 ♣	—																					
2 ♦	—	2 ♠	—																					
2 SA	—	3 ♠	—																					
4 ♠	—	—	—																					
<p>Entame : ♣ As</p> <p>Par : Nord 4 ♠ =</p>	<p>Difficulté ★★☆☆</p>																							

2 ♣ = Fort indéterminé.

2 ♦ = Relais.

2 ♠ = Naturel, deux fort à Pique.

2SA = Pas de couleur cinquième annonçable, pas de fit par trois cartes.

Coupez le troisième tour de Trèfle et purgez les atouts. Vous avez une perdante de trop dans les rouges. Avez-vous découvert la seule possibilité de gagner votre manche ?

Jouez la Dame de Carreau, que vous laissez passer. Ouest prend et contre-attaque Cœur. Faites alors l'impasse au Valet de Carreau pour défausser votre Cœur perdant sur l'As de Carreau.

Il est exact que vous chuterez de deux si les deux honneurs à Carreau sont en Ouest, mais cela valait bien la peine d'être tenté.

	<p>♠ AD10983 ♥ A6 ♦ AR ♣ D102</p>		<p><b>Sud</b></p>	<p><b>Ouest</b></p>	<p><b>Nord</b></p>	<p><b>Est</b></p>
<p>♠ R742 ♥ 875 ♦ D108 ♣ A63</p>		<p>♠ V5 ♥ DV102 ♦ V942 ♣ RV9</p>			<p>2 ♣</p>	<p>—</p>
<p>Entame : ♥ <b>Dame</b> Par : Nord 2 ♠ +1</p>	<p>♠ 6 ♥ R943 ♦ 7653 ♣ 8754</p>		<p>2 ♦</p>	<p>—</p>	<p>2 ♠</p>	<p>—</p>
			<p>Difficulté ★☆☆</p>			

- 2♣ = Fort indéterminé.
- 2♦ = Relais.
- 2♠ = Six cartes à Pique ou cinq très belles, 19-21 H.

Vous prenez l'entame Cœur du Roi et jouez Pique du mort. Faut-il passer le 10 ou la Dame ?  
 Si la couleur est partagée 3-3, c'est équivalent ; mais en cas de partage 4-2, vous ne perdez qu'une levée avec le Valet second, n'importe où, en passant la Dame. Et si le Roi est second derrière, vous perdez deux levées dans tous les cas. Il faut donc passer la Dame, puis tirez l'As et rejouez le 10 pour le Roi d'Ouest. Ce dernier rejoue Cœur et vous purgez le dernier atout. Vous concéderez encore trois Trèfles.

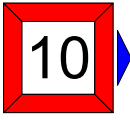
	<p>♠ 76 ♥ RV10 ♦ A7543 ♣ A82</p>		<p><b>Sud</b></p>	<p><b>Ouest</b></p>	<p><b>Nord</b></p>	<p><b>Est</b></p>
<p>♠ 10832 ♥ 32 ♦ D1082 ♣ 754</p>		<p>♠ RDV94 ♥ 76 ♦ R96 ♣ RDV</p>			<p>1 ♠</p>	
<p>Entame : ♠ <b>8</b> Par : Sud 4♥ +1</p>	<p>♠ A5 ♥ AD9854 ♦ V ♣ 10963</p>		<p>2♥</p>	<p>—</p>	<p>2♠</p>	<p>—</p>
			<p>Difficulté ★☆☆</p>			

L'intervention 2 sur 1 montre une main proche de l'ouverture et six cartes, rarement cinq. Nord fait un cue-bid pour montrer du jeu avant de conclure.

Un Pique et trois Trèfles perdants. L'adversaire n'ayant pas entamé atout, profitons-en !  
 As de Pique, Trèfle pour l'As et Trèfle. Est prend sa levée de Pique et retourne atout. On donne un dernier tour de Trèfle... Ils sont 3-3, même plus besoin de couper le dernier au mort !  
 Elle est pas belle la vie ?





## *Des côtes marocaines au Cap-vert*

A bord du **World Explorer 5\***



4 au 12 octobre 2022

A partir de **2895 €**

**SINGLE OFFERT**



En pension complète  
boissons incluses  
Conférences  
Tournois homologués  
Entraînements

En compagnie  
De Luc Hirchwald



♠ V63  
 ♥ 1053  
 ♦ V9654  
 ♣ 84  
 ♠ 982  
 ♥ AD98  
 ♦ D32  
 ♣ 532  
 ♠ D54  
 ♥ 76  
 ♦ A8  
 ♣ ARD976

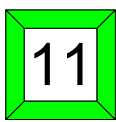

♠ AR107  
 ♥ RV42  
 ♦ R107  
 ♣ V10

Entame : ♣ A

Est 3♥ =

Sud	Ouest	Nord	Est	Sud	Ouest	Nord	Est
1 ♣	X	—	2 ♥	1 SA	—	—	—
3 ♣	3 ♥	—	—				
—							

Difficulté ★☆☆

X = D'appel.

2♥ = Quatre cartes, 8-10 H.

Sud fait les deux premières levées à Trèfle et en rejoue, vous obligeant à couper maître au mort. Purgez les atouts et jouez Pique pour le 10. Nord prend du Valet.

- S'il rejoue Carreau, votre problème est réglé.

- S'il rejoue Pique, encaissez les Piques en défaussant Carreau, puis jouez Carreau pour la Dame réalisant neuf levées.

Sud pourrait bien prendre un sous-top en ouvrant d'1SA, ce qui réduira Est-Ouest au silence, pour sept levées (six Trèfles et l'As de Carreau).

♠ 103  
 ♥ R65  
 ♦ D104  
 ♣ V7543  
 ♠ ARD  
 ♥ V84  
 ♦ A932  
 ♣ D109  
 ♠ V9762  
 ♥ AD109  
 ♦ 8  
 ♣ 862

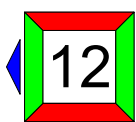

♠ 854  
 ♥ 732  
 ♦ RV765  
 ♣ AR

Entame : ♠ 6

Par : Est 3SA -1

Sud	Ouest	Nord	Est
	—	—	1 SA
—	3 SA	—	—
—			

Difficulté ★★☆☆

Enchères faciles et sans histoires.

Sud entame du 6 de Pique et Nord fournit le 10 pris par le Roi d'Est. Ce dernier poursuit par As de Carreau et Carreau pour le Roi.

Sud doit défausser. Mais comment expliquer au partenaire que les Piques n'ont aucun avenir et que le retour Cœur nous intéresse ? Il "suffit" de jeter le Valet de Pique.

Si l'on jette de la couleur entamée, c'est qu'on ne souhaite pas de retour dans cette couleur.

De plus, le Valet est une grosse carte ; il suggère un retour dans la plus chère des deux couleurs restantes, en l'occurrence Cœur.

Nord prend de la Dame de Carreau et contre-attaque Cœur (le mieux pour lui est même de jouer le Roi d'abord). Moins un sur ce flanc au cordeau, quelle signalisation de rêve !

	<p>♠ AR9432 ♥ — ♦ 1098 ♣ AD98</p> <p>♠ — ♥ V102 ♦ ARV7 ♣ V107652</p> <p style="text-align: center;"><b>13</b></p> <p>♠ 65 ♥ ARD87654 ♦ D53 ♣ —</p> <p>♠ DV1087 ♥ 93 ♦ 642 ♣ R43</p>	<table border="1" style="width: 100%; border-collapse: collapse;"> <thead> <tr> <th>Sud</th> <th>Ouest</th> <th>Nord</th> <th>Est</th> </tr> </thead> <tbody> <tr> <td colspan="2" style="background-color: #e0ffe0;"></td> <td>1 ♠</td> <td>4 ♥</td> </tr> <tr> <td>4 ♠</td> <td>6 ♥</td> <td>6 ♠</td> <td>—</td> </tr> <tr> <td>—</td> <td>X</td> <td>—</td> <td>—</td> </tr> <tr> <td>—</td> <td></td> <td></td> <td></td> </tr> </tbody> </table>	Sud	Ouest	Nord	Est			1 ♠	4 ♥	4 ♠	6 ♥	6 ♠	—	—	X	—	—	—				
Sud	Ouest	Nord	Est																				
		1 ♠	4 ♥																				
4 ♠	6 ♥	6 ♠	—																				
—	X	—	—																				
—																							
<p>Entame : ♥ 4</p> <p>Par : Nord 6 ♠ x -1</p>		<p>Difficulté ★☆☆</p>																					

6♥ = Pour les gagner sur une entame favorable.

6♠ = Attaque-défense.

X = Punitif.

Lorsque Est entame le 4 de Cœur après avoir déclaré 4♥ tout seul, vous comprenez qu'il s'agit d'un appel de préférence à Trèfle, couleur où il doit être chicane. Coupez, purgez les atouts et tirez le Roi de Trèfle. Votre analyse était la bonne : vous pouvez capturer le Valet et le 10 d'Ouest, puis défausser un Carreau du mort sur votre Trèfle maître. Une de chute seulement.

Que faisaient Est-Ouest à Cœur : grand chelem !!

	<p>♠ RV96 ♥ D74 ♦ R65 ♣ D103</p> <p>♠ 8 ♥ 102 ♦ DV1094 ♣ ARV65</p> <p style="text-align: center;"><b>14</b></p> <p>♠ 105 ♥ 98653 ♦ 83 ♣ 8742</p> <p>♠ AD7432 ♥ ARV ♦ A72 ♣ 9</p>	<table border="1" style="width: 100%; border-collapse: collapse;"> <thead> <tr> <th>Sud</th> <th>Ouest</th> <th>Nord</th> <th>Est</th> </tr> </thead> <tbody> <tr> <td colspan="3" style="background-color: #e0ffe0;"></td> <td>—</td> </tr> <tr> <td>1 ♠</td> <td>2 SA</td> <td>3 ♦</td> <td>—</td> </tr> <tr> <td>4 SA</td> <td>—</td> <td>5 ♦</td> <td>—</td> </tr> <tr> <td>6 ♠</td> <td>—</td> <td>—</td> <td>—</td> </tr> </tbody> </table>	Sud	Ouest	Nord	Est				—	1 ♠	2 SA	3 ♦	—	4 SA	—	5 ♦	—	6 ♠	—	—	—	
Sud	Ouest	Nord	Est																				
			—																				
1 ♠	2 SA	3 ♦	—																				
4 SA	—	5 ♦	—																				
6 ♠	—	—	—																				
<p>Entame : ♣ As</p> <p>Par : Sud 6 ♠ =</p>		<p>Difficulté ★★☆☆</p>																					

2SA = Bicolore Trèfle/Carreau. Remarquez les points concentrés.

3♦ = Soutien Pique troisième et plus, 11-12 DH.

4SA = Blackwood.

5♦ = Une clé sur les cinq (Roi ♠).

Après l'As de Trèfle, Ouest continue par la Dame de Carreau. Vous prenez de l'As, vous tirez six tours d'atout et trois tours de Cœur en finissant en main. Ouest est obligé de défausser soit le Roi de Trèfle, soit un Carreau : il est squeezé.

# Le conseil du mois

septembre 2022

Communications à sauvegarder (1)

1

♠	963
♥	RD7
♦	RD63
♣	854



♠	ADV10
♥	832
♦	AV72
♣	RD

S	O	N	E
1SA	-	3SA	FIN

3SA par Sud, entame 6 de Trèfle, Est prend de l'As, rejoue le 9.

Les Trèfles ont tout l'air d'être partagés 5-3 ou 6-2, méfiance...

Hypothèse de nécessité pour gagner le contrat : Le Roi de Pique en Est, mais si celui-ci est assez long, et qu'il faille en jouer trois fois du mort, comment faire ?

Comme ceci : As de Carreau, puis le 7 pour le Roi du mort, tout le monde fournit deux fois, impasse Pique, qui marche, ouf.

La suite est triviale, Valet de Carreau pour la Dame, impasse Pique, 2 de Carreau pour le 3 et dernière impasse Pique !

Les mains cachées :

Ouest	
♠	52
♥	A104
♦	1094
♣	V10763

Est	
♠	R874
♥	V965
♦	85
♣	A92

2

♠	V107
♥	DV94
♦	743
♣	DV10

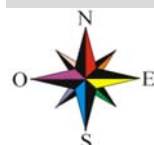

♠	R83
♥	105
♦	ADV862
♣	AR

S	O	N	E
1♦	-	1♥	-
2SA	-	3SA	FIN

3SA par Sud, entame 5 de Pique, l'As en Est.

Pour gagner ce contrat, il va falloir tenter et réussir l'impasse Carreau, mais il n'y a pas la queue d'une entrée au mort malgré les 7 H !

Bien sûr, si tel le Harpagon moyen on conserve le Roi de Pique, on ira au mort la semaine prochaine, ce sera trop tard.

Jetons le Roi de Pique sous l'As, la combinaison V-10 du mort assure de pouvoir y aller, il ne restera plus qu'à espérer le Roi de Carreau bien placé et second, sinon il serait imprenable !

Les mains cachées :

Ouest	
♠	D9542
♥	AR2
♦	109
♣	874

Est	
♠	A6
♥	8763
♦	R5
♣	96532



**La boutique :**

<http://www.bridgeplus.com>

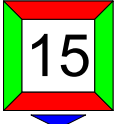
<p style="text-align: center;">♠ 754 ♥ R76 ♦ D975 ♣ AD4</p> <div style="display: flex; justify-content: space-around; align-items: center;"> <div style="text-align: center;"> <p>♠ D9832 ♥ 1085 ♦ R8 ♣ 963</p> </div> <div style="text-align: center;">  </div> <div style="text-align: center;"> <p>♠ RV ♥ DV92 ♦ 432 ♣ V872</p> </div> </div> <p style="text-align: center;">♠ A106 ♥ A43 ♦ AV106 ♣ R105</p>	<table border="1" style="width: 100%; border-collapse: collapse; text-align: center;"> <thead> <tr> <th style="padding: 5px;">Sud</th> <th style="padding: 5px;">Ouest</th> <th style="padding: 5px;">Nord</th> <th style="padding: 5px;">Est</th> </tr> </thead> <tbody> <tr> <td style="padding: 5px;">1 SA</td> <td style="padding: 5px;">—</td> <td style="padding: 5px;">3 SA</td> <td style="padding: 5px;">—</td> </tr> <tr> <td style="padding: 5px;">—</td> <td style="padding: 5px;">—</td> <td style="padding: 5px;"></td> <td style="padding: 5px;"></td> </tr> </tbody> </table> <p style="text-align: right; margin-top: 10px;"><i>Difficulté</i> ★★☆☆</p>	Sud	Ouest	Nord	Est	1 SA	—	3 SA	—	—	—		
Sud	Ouest	Nord	Est										
1 SA	—	3 SA	—										
—	—												

Entame : ♠ 3

Par : Sud 3SA =

1SA = 15-17 H.

3SA = 9-15 H.

Faut-il prendre ou non le Roi de Pique d'Est ?

Quel est le but du laissez passer à S-A ? Empêcher l'adversaire qui va prendre la main de communiquer avec son partenaire, lequel possède des cartes maîtresses dans une certaine couleur.

Cela peut-il être profitable ici ? Si Ouest possède tous les Piques maîtres ET le Roi de Carreau, vous ne pourrez pas gagner que vous laissiez passer ou non. Par contre, en prenant au premier tour, vous êtes en meilleure position si Est avait deux honneurs secs au départ. Prenez de l'As de Pique et affranchissez les Carreaux.

<p style="text-align: center;">♠ D86532 ♥ 65 ♦ 1097 ♣ V6</p> <div style="display: flex; justify-content: space-around; align-items: center;"> <div style="text-align: center;"> <p>♠ 4 ♥ A ♦ RD43 ♣ AR97542</p> </div> <div style="text-align: center;">  </div> <div style="text-align: center;"> <p>♠ 10 ♥ DV9872 ♦ A65 ♣ 1083</p> </div> </div> <p style="text-align: center;">♠ ARV97 ♥ R1043 ♦ V82 ♣ D</p>	<table border="1" style="width: 100%; border-collapse: collapse; text-align: center;"> <thead> <tr> <th style="padding: 5px;">Sud</th> <th style="padding: 5px;">Ouest</th> <th style="padding: 5px;">Nord</th> <th style="padding: 5px;">Est</th> </tr> </thead> <tbody> <tr> <td style="padding: 5px; background-color: #e0ffe0;"> </td> <td style="padding: 5px;">1 ♣</td> <td style="padding: 5px;">—</td> <td style="padding: 5px;">1 ♥</td> </tr> <tr> <td style="padding: 5px;">1 ♠</td> <td style="padding: 5px;">2 ♦</td> <td style="padding: 5px;">4 ♠</td> <td style="padding: 5px;">5 ♣</td> </tr> <tr> <td style="padding: 5px;">—</td> <td style="padding: 5px;">6 ♣</td> <td style="padding: 5px;">—</td> <td style="padding: 5px;">—</td> </tr> <tr> <td style="padding: 5px;">—</td> <td style="padding: 5px;"></td> <td style="padding: 5px;"></td> <td style="padding: 5px;"></td> </tr> </tbody> </table> <p style="text-align: right; margin-top: 10px;"><i>Difficulté</i> ★★☆☆</p>	Sud	Ouest	Nord	Est		1 ♣	—	1 ♥	1 ♠	2 ♦	4 ♠	5 ♣	—	6 ♣	—	—	—			
Sud	Ouest	Nord	Est																		
	1 ♣	—	1 ♥																		
1 ♠	2 ♦	4 ♠	5 ♣																		
—	6 ♣	—	—																		
—																					

Entame : ♠ 6

Par : Ouest 6♣ =

4♠ = Barrage.

6♣ = Espérant un As en face...

Sur l'entame du 6 de Pique de son partenaire, Sud, en main au Roi, doit se méfier de la coupe et défausse. Il contre-attaque la Dame de Trèfle. Vous enlevez les atouts. La répartition des Carreaux vous permet de réaliser douze levées sans problème (ils sont ici 3-3, mais, même 4-2, vous auriez coupé votre quatrième Carreau avec le dernier atout du mort).

La défense à 6♠ (contrés, bien sûr...) peut coûter très cher (As de Cœur et retour Carreau), les N/S concédant l'As de Cœur, un Cœur coupé, trois levées de Carreau et une levée de Trèfle, soit 1100 pour E/O, mais moins que le chelem, malgré tout...

♠ V93  
 ♥ R984  
 ♦ A4  
 ♣ RD106  
 ♠ AR1087654  
 ♥ —  
 ♦ RD76  
 ♣ 5  
 ♠ D  
 ♥ A653  
 ♦ V9852  
 ♣ V43



♠ 2  
 ♥ DV1072  
 ♦ 103  
 ♣ A9872

Entame : ♣3  
 Est 4♠ =

Sud	Ouest	Nord	Est	Sud	Ouest	Nord	Est
		1 ♣	4 ♠			1 ♣	1 ♠
—	—	—		X	—	2 ♥	4 ♠
				—	—	—	
<i>Difficulté</i> ★☆☆							

Séquence 1 : 4♠ = Sur ouverture adverse, il est difficile de trouver un éventuel chelem !  
 Séquence 2 : X = Spoutnik classique avec quatre cartes à Cœur et 7 H et plus.

Vous mettez l'As du mort et jouez Carreau vers le Roi. En effet, il faut espérer l'As second ou troisième à Carreau dans l'ouverture. Donc Carreau pour le Roi et Carreau à blanc. Nord prend de l'As et contre-attaque atout pour limiter Est à dix levées (un Pique et deux Carreaux à perdre). Sur un autre retour, Est coupe un Carreau au mort et Nord surcoupe avec sa levée d'atout naturelle.

♠ 543  
 ♥ V73  
 ♦ 65  
 ♣ RV1094  
 ♠ D76  
 ♥ AR62  
 ♦ AV107  
 ♣ 75  
 ♠ ARV10  
 ♥ 105  
 ♦ R843  
 ♣ AD3

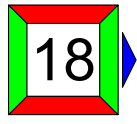

♠ 982  
 ♥ D984  
 ♦ D92  
 ♣ 862

Entame : ♦2  
 Par : Sud 1SA +1

Sud	Ouest	Nord	Est
			1 ♦
1 SA	—	—	—
<i>Difficulté</i> ★☆☆			

1SA = 16-18 H avec un arrêt à Carreau au moins.

Vous prenez l'entame Carreau de votre partenaire de l'As et tirez l'As de Cœur. Suite à l'appel violent (le 9 ou le 4 suivant que vous jouiez gros ou petit appel), vous encaissez vos quatre levées de Cœur.

Si vous avez rejoué Carreau, Sud prend du Roi et peut réussir dix levées s'il tente l'impasse à Pique. Bien joué d'avoir su changer de couleur ; bon retour !

NB : Ouest peut aussi entamer Cœur dans sa couleur la plus longue.

La liste de nos articles présent dans notre boutique : [www.bridgeplus.com](http://www.bridgeplus.com)

Désignation	PU	Désignation	PU
Le compte des mains T1 ; G. Quéran	15.50 €	La logique de l'entame ; A. Levy	32.00 €
Le compte des mains T2 ; G. Quéran	15.50 €	Bien jouer en face du mort ; R. Berthe	28.00 €
Le compte des mains T3 ; G. Quéran	15.50 €	Pas à pas T1 ; R. Berthe, N. Lebely	24.00 €
Le Flash Visuel ; G. Quéran	18.50 €	Pas à pas T2 ; R. Berthe, N. Lebely	24.00 €
Le Flash Visuel en déf. ; G. Quéran	20.00 €	Pas à pas T3 ; R. Berthe, N. Lebely	24.00 €
Jeu, paires et match ; G. Quéran	20.00 €	Pas à pas T4 ; R. Berthe, N. Lebely	24.00 €
Les Splinters ; JP. Balian	15.00 €	Pas à pas T5 ; R. Berthe, N. Lebely	24.00 €
Les Cue-Bids ; M. Kerlero	15.00 €	Pas à pas T6 ; R. Berthe, N. Lebely	24.00 €
Les probabilité au bridge ; A. Rouanet	15.00 €	Pas à pas T7 ; R. Berthe, N. Lebely	24.00 €
Les deux modernes ; O. Beauvillain	15.50 €	4 boites à enchères à poser	39.95€
Le deux majeur faible ; G. Quéran	15.50 €	4 boites à enchères pocket	39.00 €
Les appels de préférence ; P. Toffier	15.00 €	Tapis	19.95 €
Les enchères au bridge T1 ; M. Bessis	32.00 €	Série de 8 étuis	29.95 €
Les enchères au bridge T2 ; M. Bessis	28.00 €	Jeu de cartes pour MAD	2.10 €
Les enchères au bridge T3 ; M. Bessis	30.00 €	Jeu de cartes	2.10 €
Pack les enchères au bridge ; M. Bessis	90.00 €	Total de la commande	

Merci de joindre votre chèque de règlement. Frais de port : 1 livre 3.35 € / 2 livres : 5.08 € pour les autres articles : nous consulter.

Adresse de livraison :

Nom : \_\_\_\_\_ Prénom : \_\_\_\_\_

Adresse : \_\_\_\_\_

CP : \_\_\_\_\_ Ville : \_\_\_\_\_

Tel : \_\_\_\_\_ Email : \_\_\_\_\_

## Bridge Plus

<p style="text-align: center;">♠ 75 ♥ 8643 ♦ DV1086 ♣ 65</p> <p>♠ ARDV1096 ♥ A5 ♦ R9 ♣ R3</p> <div style="text-align: center; border: 2px solid red; padding: 5px; width: 60px; margin: 10px auto;">19</div> <p style="text-align: center;">♠ 3 ♥ DV10 ♦ 754 ♣ AV10987</p> <p style="text-align: center;">♠ 842 ♥ R972 ♦ A32 ♣ D42</p>	<table border="1" style="width: 100%; border-collapse: collapse; text-align: center;"> <thead> <tr> <th style="width: 15%;">Sud</th> <th style="width: 15%;">Ouest</th> <th style="width: 15%;">Nord</th> <th style="width: 15%;">Est</th> </tr> </thead> <tbody> <tr> <td>—</td> <td>2 ♦</td> <td>—</td> <td>2 ♠</td> </tr> <tr> <td>—</td> <td>3 ♠</td> <td>—</td> <td>4 ♣</td> </tr> <tr> <td>—</td> <td>4 ♠</td> <td>—</td> <td>—</td> </tr> <tr> <td>—</td> <td>—</td> <td>—</td> <td>—</td> </tr> </tbody> </table> <p style="text-align: right; margin-top: 10px;"><i>Difficulté</i> ★☆☆</p>	Sud	Ouest	Nord	Est	—	2 ♦	—	2 ♠	—	3 ♠	—	4 ♣	—	4 ♠	—	—	—	—	—	—
Sud	Ouest	Nord	Est																		
—	2 ♦	—	2 ♠																		
—	3 ♠	—	4 ♣																		
—	4 ♠	—	—																		
—	—	—	—																		

Entame : ♠ 2

Par : Est 4 ♠ +1

2 ♦ = Forcing de manche.

2 ♠ = Un As sans Roi.

3 ♠ et 4 ♣ = Naturel.

"C'est à l'intelligence d'achever l'œuvre de l'intuition". Romain Rolland.

Otez les atouts adverses et jouez As de Cœur et Cœur, les impasses à Trèfle ou à Cœur étant dangereuses. En effet, venir en main pour faire l'impasse à Cœur ou jouer Carreau vers le Roi, met votre contrat en danger. Sud prend et joue As de Carreau et Carreau. Tablez pour le reste des levées.

<p style="text-align: center;">♠ AD64 ♥ A86 ♦ 7643 ♣ 93</p> <p>♠ V10985 ♥ 95 ♦ AD5 ♣ RD5</p> <div style="text-align: center; border: 2px solid red; padding: 5px; width: 60px; margin: 10px auto;">20</div> <p style="text-align: center;">♠ 2 ♥ 10432 ♦ V1092 ♣ 8742</p> <p style="text-align: center;">♠ R73 ♥ RDV7 ♦ R8 ♣ AV106</p>	<table border="1" style="width: 100%; border-collapse: collapse; text-align: center;"> <thead> <tr> <th style="width: 15%;">Sud</th> <th style="width: 15%;">Ouest</th> <th style="width: 15%;">Nord</th> <th style="width: 15%;">Est</th> </tr> </thead> <tbody> <tr> <td style="background-color: #e0ffe0;"> </td> <td>1 ♠</td> <td>—</td> <td>—</td> </tr> <tr> <td>2 SA</td> <td>—</td> <td>3 SA</td> <td>—</td> </tr> <tr> <td>—</td> <td>—</td> <td>—</td> <td>—</td> </tr> </tbody> </table> <p style="text-align: right; margin-top: 10px;"><i>Difficulté</i> ★☆☆</p>	Sud	Ouest	Nord	Est		1 ♠	—	—	2 SA	—	3 SA	—	—	—	—	—
Sud	Ouest	Nord	Est														
	1 ♠	—	—														
2 SA	—	3 SA	—														
—	—	—	—														

Entame : ♠ Valet

Par : Sud 3SA =

2SA = 17-19 H en réveil.

Prenez l'entame Pique du Roi et jouez quatre tours de Cœurs maîtres. Ouest défausse un Carreau et un Pique. Jouez Pique pour l'As, Dame de Pique et Pique en défaussant un Trèfle. Ouest prend et doit contre-attaquer la Dame de Trèfle. Prenez de l'As et rejouez le 10. Ouest prend et en rejoue. Une belle passe d'armes !





## *Buenos Aires à Rio de Janeiro*

A bord du **World Explorer 5\***



3 au 14 avril 2023

A partir de **3895 €**

Sup single : 65% (5 cabines)



En pension complète  
boissons incluses  
Conférences  
Tournois homologués  
Entraînements

En compagnie  
De Bridge Plus Voyages



♠ ARV642  
 ♥ A6  
 ♦ DV32  
 ♣ 5  
 ♠ D109  
 ♥ 98742  
 ♦ 4  
 ♣ RD76  
 ♠ —  
 ♥ 53  
 ♦ AR10975  
 ♣ AV1083  
 ♠ 8753  
 ♥ RDV10  
 ♦ 86  
 ♣ 942

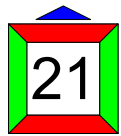

Entame : ♠ As

Par : Ouest 5♣ =

Sud	Ouest	Nord	Est
		1 ♠	2 SA
3 ♠	4 ♣	4 ♠	5 ♣
—	—	—	—
<i>Difficulté</i> ★☆☆			

L'enchère de 2SA en intervention indique une main bicolore (mineur sur ouverture majeure). Sud et Ouest soutiennent leurs partenaires et c'est Est qui devrait avoir le dernier mot.

Avant de jouer atout, il va falloir affranchir la couleur annexe. Donc As de Carreau et Carreau coupé, petit Trèfle pour le Valet, Carreau coupé maître, Roi de Trèfle et Trèfle, et vous ne concéderez que deux Cœurs à la fin.

Si la vulnérabilité n'a pas dissuadé Nord-Sud, la défense à 5♠X, pour moins un, devrait les amener pas loin du top.

♠ ARV102  
 ♥ 972  
 ♦ 72  
 ♣ ADV  
 ♠ 63  
 ♥ D83  
 ♦ AD963  
 ♣ 1054  
 ♠ 54  
 ♥ ARV1064  
 ♦ 854  
 ♣ 82  
 ♠ D987  
 ♥ 5  
 ♦ RV10  
 ♣ R9763

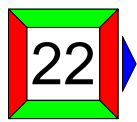

Entame : ♥ As

Par : Nord 4♠ =

Sud	Ouest	Nord	Est
			2 ♥
—	3 ♥	3 ♠	—
4 ♠	—	—	—
<i>Difficulté</i> ★☆☆			

2♥ = Faible avec six belles cartes.

3♥ = Prolongation du barrage.

Est entame de l'As de Cœur et son partenaire fournit la Dame, en appel préférentiel. Ici, cette carte demande un retour dans la couleur la plus chère (excepté l'atout).

Le flanc Carreau permettra de réduire à égal le déclarant.

♠ 93  
 ♥ R72  
 ♦ DV1097  
 ♣ DV8

♠ AD108  
 ♥ 1054  
 ♦ AR8  
 ♣ A93

♠ 742  
 ♥ 863  
 ♦ 6432  
 ♣ 1052

23

♠ RV65  
 ♥ ADV9  
 ♦ 5  
 ♣ R764

Entame : ♦ Dame

Par : Ouest 2♠ x -4

Sud	Ouest	Nord	Est
1 ♣	1 SA	X	XX
—	2 ♠	—	—
X	—	—	—

Difficulté ☆☆☆

1SA = L'enchère paraît normale...

X en Nord = Il n'y a que 9 points H, mais une bonne entame à Carreau.

XX en Est = SOS dans cette position, il n'y a théoriquement que 40 points dans un jeu !

X en Sud = Un peu inquiet, les atouts étant mal placés, mais joindre le mort sera difficile pour Ouest.

Passé en Est = Pourquoi la vie est-elle si cruelle ?!

S'il cède au découragement, le déclarant peut ne réaliser que quatre levées ! Plus humainement, Ouest chutera sans doute de deux ou trois... Cher payé contre des Nord-Sud qui se seraient contentés d'1SA si on les avait laissés tranquilles. Ce sont pourtant des choses qui arrivent !

♠ 65  
 ♥ A108763  
 ♦ A7  
 ♣ AV7

♠ 432  
 ♥ 54  
 ♦ RDV10654  
 ♣ D

♠ RV109  
 ♥ RV  
 ♦ 9  
 ♣ R109632

24

♠ AD87  
 ♥ D92  
 ♦ 832  
 ♣ 854

Entame : ♦ 9

Par : Nord 4♥ =

Sud	Ouest	Nord	Est
	3 ♦	3 ♥	—
4 ♥	—	—	—

Difficulté ★☆☆

3♦ = Barrage de sept cartes.

Prenez l'entame Carreau de l'As et tirez l'As de Cœur, suivi d'un petit Cœur. Est prend et contre-attaque le Valet de Pique, pour la Dame du mort. Tirez l'As de Pique et coupez un petit Pique. Vous savez alors qu'Ouest est singleton à Trèfle, probablement par un honneur, car avec Roi-Dame de Trèfle, Est aurait contre-attaqué Trèfle plutôt que Pique. Tirez l'As de Trèfle (Ouest fournit la Dame, que vous voyez apparaître avec satisfaction) et allez au mort à Cœur pour jouer le dernier Pique, défaussant votre Carreau perdant. Est prend, mais il doit vous rendre la levée du Valet de Trèfle...



## *Madère et l'archipel des Açores*

A bord du **World Explorer 5\***



2 au 11 mai 2023

A partir de **3295 €**



En pension complète  
boissons incluses  
Conférences  
Tournois homologués  
Entraînements

En compagnie  
De Bridge Plus Voyages



♠ 865  
 ♥ ADV95  
 ♦ V1085  
 ♣ A

♠ DV10  
 ♥ 83  
 ♦ A643  
 ♣ R973

♠ AR974  
 ♥ 764  
 ♦ R9  
 ♣ 654

♠ 32  
 ♥ R102  
 ♦ D72  
 ♣ DV1082

Entame : ♥ 2

Par : Est 3♠ -1

Sud	Ouest	Nord	Est
-----	-------	------	-----

		1♥	1♠
--	--	----	----

2♥	X	—	2♠
----	---	---	----

3♣	3♠	—	—
----	----	---	---

—			
---	--	--	--

Difficulté ★☆☆

X = D'appel, trop beau pour 2♠.

3♣ et 3♠ = Compétitifs.

Nord prend l'entame Cœur de l'As et tire l'As de Trèfle, puis rejoue Cœur pour son partenaire. Celui-ci renvoie la Dame de Trèfle et Est ne peut plus s'en sortir...

♠ D984  
 ♥ 9642  
 ♦ 532  
 ♣ V9

♠ RV532  
 ♥ AV7  
 ♦ ARV96  
 ♣ —

♠ 1076  
 ♥ 83  
 ♦ D4  
 ♣ A108743

♠ A  
 ♥ RD105  
 ♦ 1087  
 ♣ RD652

Entame : ♥ 6

Par : Ouest 4♠ =

Sud	Ouest	Nord	Est
-----	-------	------	-----

			—
--	--	--	---

1♣	X	—	—
----	---	---	---

1♥	1♠	—	2♠
----	----	---	----

—	4♠	—	—
---	----	---	---

—			
---	--	--	--

Difficulté ★★☆☆

Sur 1♣, la main est trop forte pour 1♠, commencez par contrer.

Sur la surenchère d'1♥, dites 1♠ montrant au moins cinq cartes et 17-20 H.

Laissez passer l'entame et quand Sud contre-attaque le Roi de Trèfle, prenez de l'As en défaussant votre Cœur perdant. Sud prend de l'As quand vous jouez atout et renvoie Cœur pour votre As. Au mort à la Dame de Carreau, le second tour d'atout vous apprend tout de la répartition. Prenez du Roi et encaissez les Carreaux, le 10 de Pique vous servant de policier d'atout.

# *Bridgez à Gréoux-les-Bains A l'hôtel Villa Borghèse 4\**



**En demi-pension,  
bridge inclus**

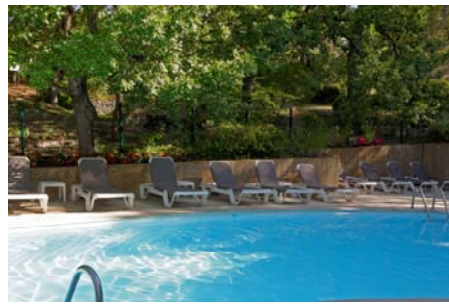

**1er au 8 octobre 2022  
A partir de 1030 €  
Avec Jean-Gilles HERVE**

**Bridge+**  
Euriell & Gilles Quéran *Voyages*

♠ A4  
 ♥ D102  
 ♦ 1092  
 ♣ A10876  
 RV863  
 ♥ 853  
 ♦ R63  
 ♣ R4  
 27  
 ♠ D7  
 ♥ V9764  
 ♦ 84  
 ♣ V952  
 ♠ 10952  
 ♥ AR  
 ♦ ADV75  
 ♣ D3

Entame : ♠ 6

Par : Sud 3SA +1

Sud	Ouest	Nord	Est
1 SA	—	3 SA	—
—	—		
<i>Difficulté</i> ★★☆☆			

1SA = 15-17 H, 5.4.2.2 mais 9 H dans les doubletons.

Pour entamer petit Pique, Ouest n'a pas ♠RDV, Est a donc un honneur second ou troisième. Bloquez la couleur en prenant tout de suite de l'As et faites l'impasse à Carreau pour Ouest (votre ♠1095 bloque le flot adverse). Quatre Carreaux, trois Cœurs et deux As noirs font neuf levées. Passez le 4 de Pique à l'entame et vous chutez inexorablement.

♠ R753  
 ♥ V52  
 ♦ 8  
 ♣ ARV76  
 V62  
 ♥ AD8  
 ♦ D765  
 ♣ 943  
 28  
 ♠ 104  
 ♥ 976  
 ♦ ARV10942  
 ♣ 5  
 ♠ AD98  
 ♥ R1043  
 ♦ 3  
 ♣ D1082

Entame : ♣ 8

Par : Est 5♦ x -2

Sud	Ouest	Nord	Est
	—	1 ♣	3 ♦
X	5 ♦	—	—
X	—	—	—
<i>Difficulté</i> ★☆☆			

3♦ = Sept belles cartes à Carreau et 10 H maximum.

X = Au moins 11 H avec une ou deux majeures quatrièmes.

5♦ = Onze atouts et non vulnérable contre vulnérable, mettons la pression sur l'adversaire !

Sud entame Trèfle pour le Roi de son partenaire. Quelle que soit la défense, Est réalise neuf levées, sept Carreaux et deux Cœurs. Deux de chute donc et 300 pour Nord-Sud. Mais comme le contrat de 4♠ gagne, c'est un bon sacrifice.



Photos : Bruno Preschensky  
UJ&S communication

# Bridge & Détente à l'Hôtel Les Salines Thalazur Carnac

4 voyages par an avec Bridge plus

## DATES 2022

du 7 au 14 mai ; du 25 juin au 2 juillet, du 2 au 9 juillet et  
du 15 au 22 octobre.

Renseignements et informations Bridge plus voyages  
02 41 37 04 74 ou euriell@bridgeplus.com

Prenez soin de vous  
et détendez-vous,  
on s'occupe de tout !

Carnac,  
mon séjour  
**thalasso**  
100% **BIO**



Laissez-vous  
chouchouter  
**PLUS DE 60 SOINS**  
À LA CARTE

Massage, gommage,  
enveloppement,  
bain hydromassant...

Goûtez au  
**PLUS GRAND**  
**SPA MARIN**  
DE BRETAGNE

Bassin d'eau de mer chauffée  
à 29/33°C, hammans, saunas,  
salle de Fitness & Forme...



# thalazur

Thalassothérapie ■ Hôtel & Spa

Thalazur Carnac

Avenue de l'Atlantique ■ 56340 Carnac

Tél. +33 (0)2 97 52 53 54

Carnac  
**Les Salines**  
Hôtel & Spa





<p>♠ V6 ♥ V1073 ♦ RDV95 ♣ A3</p> <p>♠ 952 ♥ AR982 ♦ 10 ♣ 9876</p> <p><b>29</b></p> <p>♠ 4 ♥ D5 ♦ A8432 ♣ RDV105</p>	<p>♠ ARD10873 ♥ 64 ♦ 76 ♣ 42</p>	<b>Sud</b>	<b>Ouest</b>	<b>Nord</b>	<b>Est</b>
				1 ♦	3 ♠
		4 ♣	4 ♠	—	—
		5 ♦	—	—	—
<p><i>Entame</i> : ♠ <b>As</b> <i>Par</i> : Nord 5 ♦ -1</p>		<i>Difficulté</i> ★☆☆			

3 ♠ = Sept belles cartes à Pique et un jeu faible.  
4 ♣ = Naturel et forcing ; vous fitterez ensuite à Carreau.

Sur l'entame de l'As de Pique, Ouest fournit le 9 pour appeler Cœur. Rappel : quand le mort est singleton, la carte posée est un appel préférentiel. D'autre part, le retour Cœur est le seul flanc possible car même si Ouest possède l'As de Trèfle, il ne va pas "s'envoler".

Moins un à 5 ♦ ; mais comme 4 ♠ gagne, c'est une bonne défense.

<p>♠ 87 ♥ RD104 ♦ D65 ♣ AD103</p> <p>♠ ARDV9654 ♥ 32 ♦ 10 ♣ 54</p> <p><b>30</b></p> <p>♠ 10 ♥ 987 ♦ R8732 ♣ RV92</p>	<p>♠ 32 ♥ AV65 ♦ AV94 ♣ 876</p>	<b>Sud</b>	<b>Ouest</b>	<b>Nord</b>	<b>Est</b>
				—	—
		—	4 ♠	—	—
		—	—	—	—
<p><i>Entame</i> : ♥ <b>Roi</b> <i>Par</i> : Ouest 4 ♠ =</p>		<i>Difficulté</i> ★☆☆			

Une autre enchère que 4 ♠ !

Resté en main au Roi de Cœur, Nord, devant le danger des couleurs rouges exposées, doit encaisser son As de Trèfle et en rejouer suite à l'appel violent de son vis-à-vis. Egal.

Sans ce flanc précis, Ouest impassera la Dame de Cœur et alignera onze levées pour une excellente note.

## Abonnez-vous !

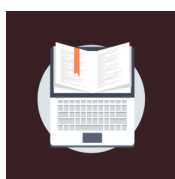

### Journal numérique

Téléchargez votre journal  
tous les mois en PDF

11 numéros : 40 €



### Abonnement papier

Recevez votre journal  
par la poste

11 numéros 75 €



### VIP Numérique

Accédez à tout le site  
Tous nos articles et  
le journal à télécharger

80 € par an



### VIP +

Numérique et papier  
Accédez à tout le site  
et recevez votre journal  
par la poste

100 € par an

## Nouveaux contenus

Un cours vidéo par mois : comme si vous y étiez !  
Conventions au banc d'essai : le pour et le contre !  
Quelle carte ajouter ?  
Révisez votre système : une petit mise au point ?  
Quiz : tous les mois un quiz pour évaluer vos progrès !

# [www.atoutbridge.com](http://www.atoutbridge.com)

Atout Bridge

135 rue de la Chalouère - BP 80101 49101 Angers cedex 02

tel : 02 41 37 04 74 - [www.atoutbridge.com](http://www.atoutbridge.com) - [contact@atoutbridge.com](mailto:contact@atoutbridge.com)

♠ 9752  
 ♥ 643  
 ♦ ARV5  
 ♣ R4  
 ♠ A86  
 ♥ DV10875  
 ♦ 987  
 ♣ 8  
 31  
 ♠ RD4  
 ♥ R9  
 ♦ 106  
 ♣ AD9765

Entame : ♦ As  
 Par : Ouest 4♥ =

Sud	Ouest	Nord	Est
—	2♥	—	4♥
—	—	—	—

Difficulté ★☆☆

2♥ = Six cartes, 6-10 H.  
 4♥ = Un petit pari...

Nord donne deux tours de Carreau maîtres et contre-attaque Pique. Prenez de l'As, coupez votre dernier Carreau et donnez l'As de Cœur à la défense.

Si le flanc joue deux tours d'atout après As-Roi de Carreau, vous affranchirez les Trèfles, les Piques servant de remontées au mort.

♠ 54  
 ♥ 98  
 ♦ DV43  
 ♣ AR874  
 ♠ R98  
 ♥ RDV654  
 ♦ 765  
 ♣ 6  
 32  
 ♠ AV76  
 ♥ A73  
 ♦ A98  
 ♣ DV3

Entame : ♣ As  
 Par : Ouest 4♥ =

Sud	Ouest	Nord	Est
—	2♥	—	4♥
—	—	—	—

Difficulté ★★☆☆

2♥ = Six cartes, 6-10 H.  
 4♥ = Conclusion.

Après l'As de Trèfle, Nord change son fusil d'épaule et contre-attaque la Dame de Carreau. Comment se sortir de ce guêpier ? Perdante sur perdante, vous connaissez ? Oui ? Alors en avant. As de Carreau, Cœur pour le Roi, Cœur pour l'As et Dame de Trèfle pour la défausse d'un Carreau perdant. Nord prend du Roi, rejoue Carreau, mais le Valet de Trèfle est là, et bien là, pour évacuer un petit Pique. Egal.

# Réveillon Bridge à **Montpellier** Hôtel Crowne Plaza \*\*\*\*



Du 27 décembre au 3 janvier

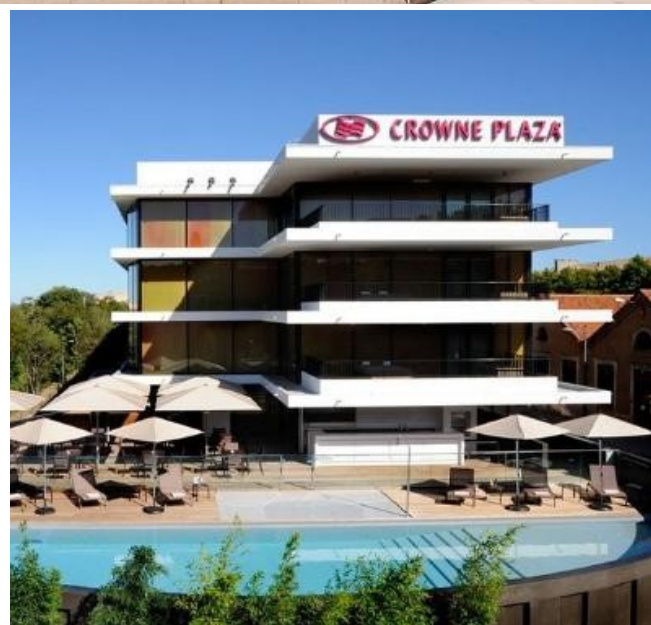
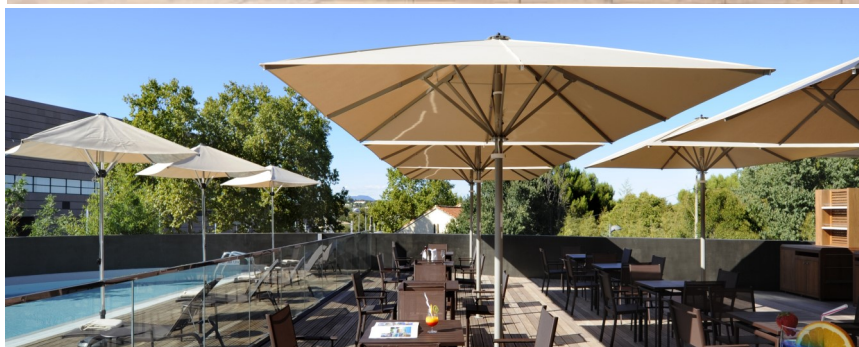

Avec  
Luc HIRCHWALD  
Yves JEANNETEAU



7 jours en pension complète

A partir de **1395 €**

Tout inclus :

Bridge et 3 excursions

 **Bridge+**  
Euriell Quéran *Voyages*

♠ AR7  
 ♥ R8  
 ♦ A985  
 ♣ AR76

♠ 952  
 ♥ 1072  
 ♦ D32  
 ♣ 9532

♠ 43  
 ♥ V964  
 ♦ RV10  
 ♣ DV108

♠ DV1086  
 ♥ AD53  
 ♦ 764  
 ♣ 4

Entame : ♣ Dame  
 Par : NS 4♠ +2

Sud	Ouest	Nord	Est
		2 SA	—
3 ♣	—	3 ♦	—
3 ♥	—	3 ♠	—
4 ♠	—	—	—

♠ 52  
 ♥ R10987  
 ♦ R842  
 ♣ 75

♠ V1064  
 ♥ D42  
 ♦ V93  
 ♣ DV6

♠ AR873  
 ♥ 63  
 ♦ AD  
 ♣ AR93

♠ D9  
 ♥ AV5  
 ♦ 10765  
 ♣ 10842

Entame : ♦ 7  
 Par : EO 4♠ +1

Sud	Ouest	Nord	Est
			1 ♠
—	2 ♠	—	2 SA
—	3 ♠	—	4 ♠
—	—	—	—

♠ D1096  
 ♥ 87  
 ♦ D10965  
 ♣ 53

♠ R5  
 ♥ AV43  
 ♦ R72  
 ♣ A1072

♠ AV7  
 ♥ D952  
 ♦ A43  
 ♣ R86

♠ 8432  
 ♥ R106  
 ♦ V8  
 ♣ DV94

Entame : ♦ 10  
 Par : EO 4♥ +1

Sud	Ouest	Nord	Est
—	1 SA	—	2 ♣
—	2 ♥	—	4 ♥
—	—	—	—

♠ V754  
 ♥ AR54  
 ♦ 85  
 ♣ 984

♠ D  
 ♥ 1073  
 ♦ V963  
 ♣ RDV105

♠ 9862  
 ♥ V982  
 ♦ 742  
 ♣ 32

♠ AR103  
 ♥ D6  
 ♦ ARD10  
 ♣ A76

Entame : ♣ Roi  
 Par : NS 4♠ +2

Sud	Ouest	Nord	Est
2 ♣	X	—	—
2 SA	—	3 ♣	—
3 ♠	—	4 ♠	—
—	—	—	—

♠ A873  
 ♥ AV753  
 ♦ 109  
 ♣ V4

♠ 1042  
 ♥ 2  
 ♦ R852  
 ♣ R10873

♠ RD95  
 ♥ D96  
 ♦ AV6  
 ♣ A52

♠ V6  
 ♥ R1084  
 ♦ D743  
 ♣ D96

Entame : ♥ 8  
 Par : EO 3 ♣ +1

Sud	Ouest	Nord	Est
		—	1 SA
—	—	2 ♣	—
2 ♥	2 SA	—	3 ♣
—	—	—	—

♠ 76  
 ♥ RDV76  
 ♦ V10  
 ♣ RV106

♠ DV984  
 ♥ A109  
 ♦ AD98  
 ♣ 5

♠ A  
 ♥ 8532  
 ♦ 75432  
 ♣ D82

♠ R10532  
 ♥ 4  
 ♦ R6  
 ♣ A9743

Entame : ♠ Dame  
 Par : NS 3 ♣ +1

Sud	Ouest	Nord	Est
			—
—	1 ♠	2 ♥	—
3 ♣	—	—	—

♠ D1083  
 ♥ V54  
 ♦ A6  
 ♣ D983

♠ ARV64  
 ♥ D6  
 ♦ V8754  
 ♣ R

♠ 5  
 ♥ R97  
 ♦ D1092  
 ♣ A10542

♠ 972  
 ♥ A10832  
 ♦ R3  
 ♣ V76

Entame : ♣ 8  
 Par : EO 3 ♦ +1

Sud	Ouest	Nord	Est
—	1 ♠	—	1 SA
—	2 ♦	—	3 ♦
—	—	—	—

♠ 4  
 ♥ A9  
 ♦ AD1064  
 ♣ D10942

♠ 10852  
 ♥ D103  
 ♦ R2  
 ♣ R865

♠ DV973  
 ♥ RV74  
 ♦ V93  
 ♣ A

♠ AR6  
 ♥ 8652  
 ♦ 875  
 ♣ V73

Entame : ♠ Dame  
 Par : NS 4 ♦ =

Sud	Ouest	Nord	Est
		1 ♦	1 ♠
1 SA	2 ♠	3 ♣	3 ♠
4 ♦	—	—	—

*Réveillon Bridge*  
*Sous le soleil du Sénégal*  
*Hôtel Le Neptune 5\**  
*Du 29 décembre au 6 janvier 2023*



Avec  
l'équipe de  
Bridge Plus Voyages



A partir de **1995 €**  
En suite de 40 m<sup>2</sup>  
demi-pension (boissons incluses)  
bridge inclus  
Départ de Paris - VOLS DIRECTS

**Bridge+**  
Euriell Quéran *Voyages*

# Réveillon Bridge Malte

## Hôtel Radisson Blue 5\*

### Du 29 décembre au 5 janvier 2023



Avec  
l'équipe de  
Bridge Plus Voyages  
bridge inclus

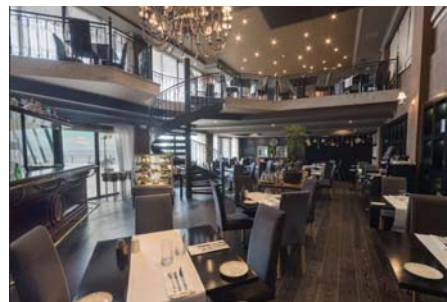

A partir de **1695 €**  
En chambre vue mer  
demi-pension (boissons incluses)  
Départ de Paris - Bruxelles & Zurich  
Vols directs